

DK Betjeningsvejledning
GB User manual
DE Bedienungsanleitung



BMZ 5800



Sikkerhedssymboler / Warning symbols / Warnsymbole

















	Advarsel: Sikkerhedsinformation omkring situationer der kan ende i personskade	Warning: Safety information about hazards that can result in personal injury	Warnung: Sicherheitsinformationen zu Gefahren, die zu Verletzungen führen können
	Læs betjeningsvejledningen grundigt før maskinen benyttes.	Please read the user manual carefully before operating the machine.	Die Bedienungsanleitung sorgfältig durchlesen, bevor das Gerät verwendet wird.
	Brug altid sikkerhedsbriller, hjelm samt høreværn	Wear safety goggles, helmet and ear protection	Schutzbrille, Schutzhelm und Gehörschutz tragen.
	Brug arbejdshandsker.	Use work gloves.	Arbeitshandschuhe tragen.
	Brug sikkerhedsfodtøj.	Use Wear safety shoes/boots.	Sicherheitsschuhe/-stiefel tragen.
	Udsæt ikke udstyret for regn/vand og opbevar det indendørs.	Do not expose the equipment to rain/water and store it indoor.	Das Equipment keinem Regen/Wasser aussetzen und im Gebäude lagern.
	Må ikke benyttes med rundsavsklinge.	Do not use with saw blade.	Nicht mit sägeblatt verwenden.
	Hold afstand til personer, børn og dyr	Keep distance to other people, children and animals	Abstand von anderen Personen, Kindern und Tieren halten.
	Advarsel: Risiko for flyvende objekter	Warning: Risk of flying objects	Warnung: Es besteht Gefahr von herumfliegenden Objekten.
	Udsæt ikke for temperaturer over 45 grader	Do not expose to temperatures above 45 degrees C.	Keinen Temperaturen über 45 °C aussetzen.
	Skal genbruges	Must be recycled	Ist zu recyceln
	Udsæt ikke udstyret for ekstrem varme eller ild	Do not expose the equipment to extreme heat or fire	Das Equipment weder extremer Hitze noch einem Feuer aussetzen.
	Udsæt ikke udstyret for regn/vand og opbevar det indendørs	Do not expose the equipment to rain/water and store it indoor	Das Equipment keinem Regen/Wasser aussetzen und im Gebäude lagern.
	Læs betjeningsvejledningen grundigt før maskinen benyttes	Please read the user manual carefully before operating the machine	Die Bedienungsanleitung sorgfältig durchlesen, bevor das Gerät verwendet wird.
	Må kun benyttes indendørs	Must only to be used indoor	Darf nur in geschlossenen Räumen verwendet werden
	Bortskaffelse af elektriske produkter må <u>ikke</u> ske sammen med almindeligt husholdningsaffald. Elektriske produkter skal medbringes til det lokale genbrugscenter og bortskaffes på korrekt vis der.	Waste electrical products must not be disposed of with the household waste. This tool should be taken to your local recycling center for safe treatment.	Elektroabfälle dürfen nicht mit dem Hausmüll entsorgt werden. Dieses Werkzeug muss zur sicheren Entsorgung in Ihr lokales Recyclingzentrum gebracht werden.

Fig 1

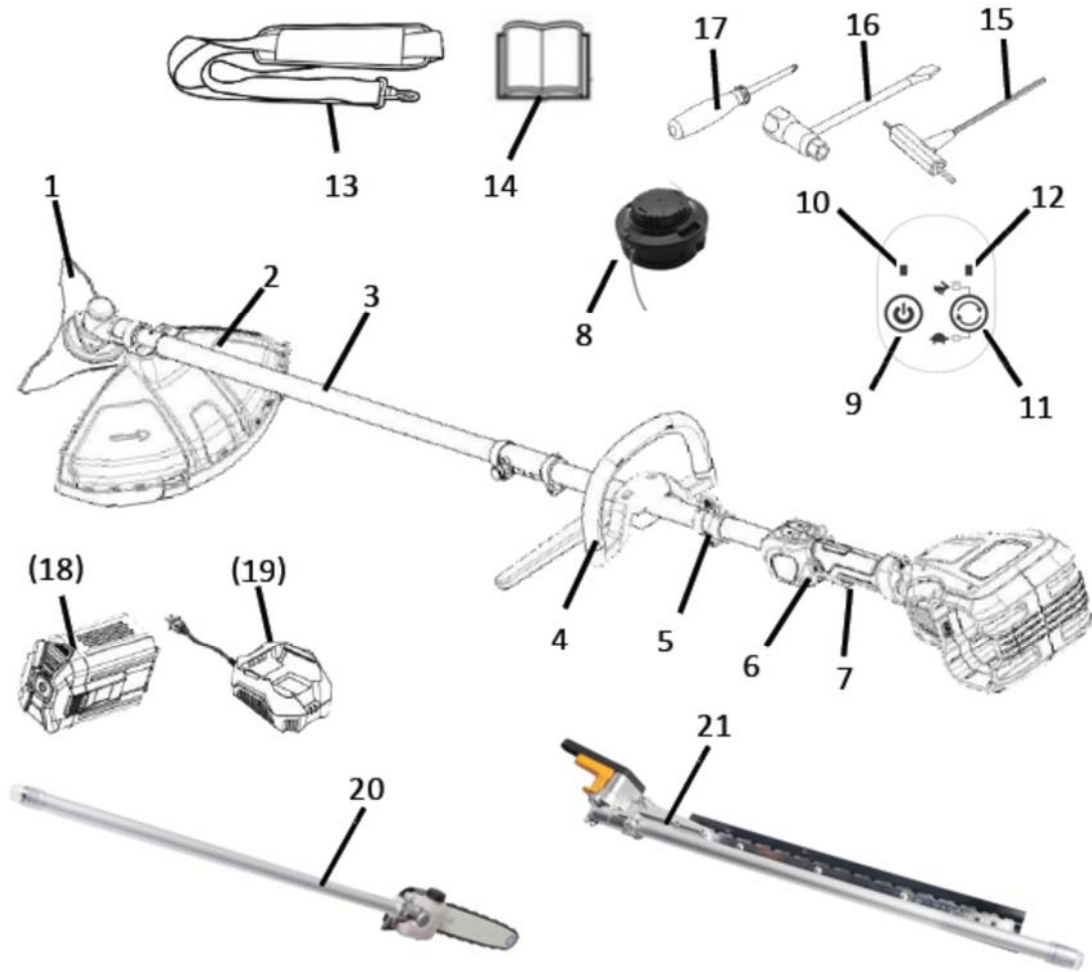
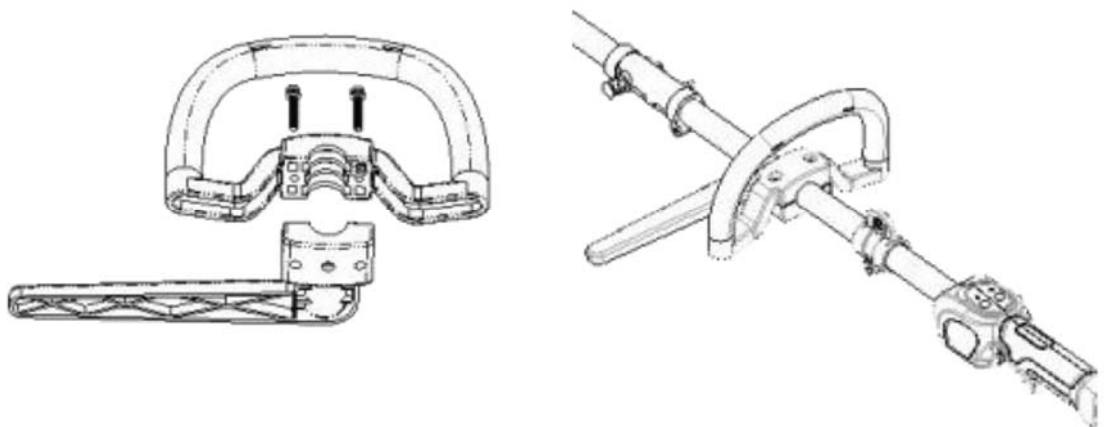
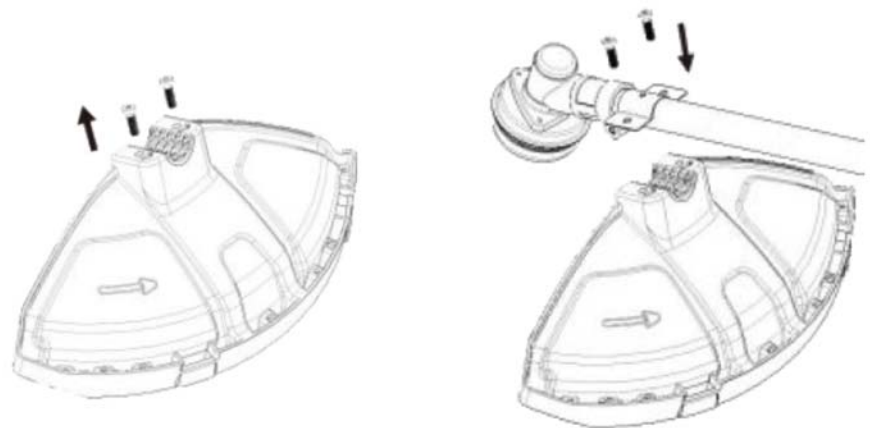

Fig 2



**Fig
3**



**Fig
4**

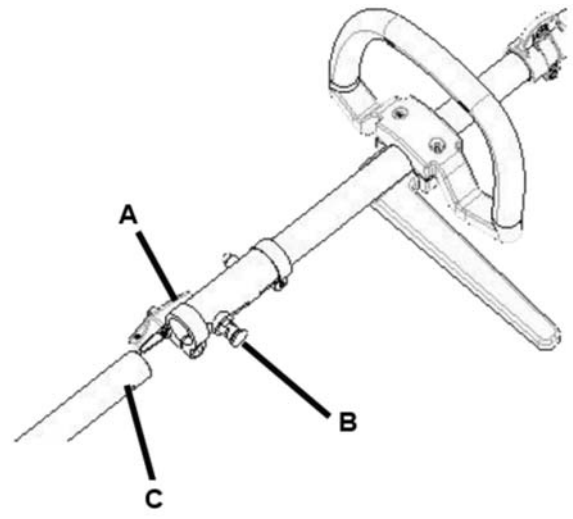

**Fig
5**

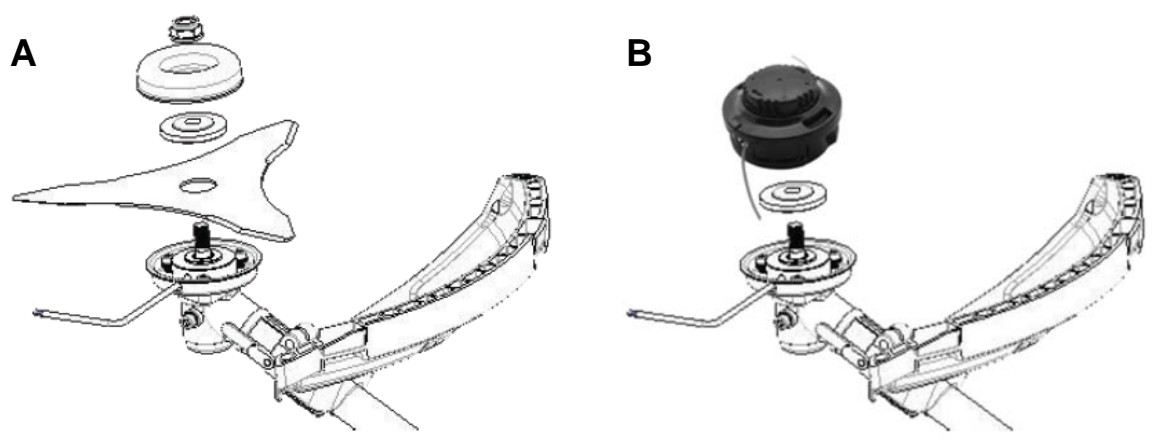

Fig 6

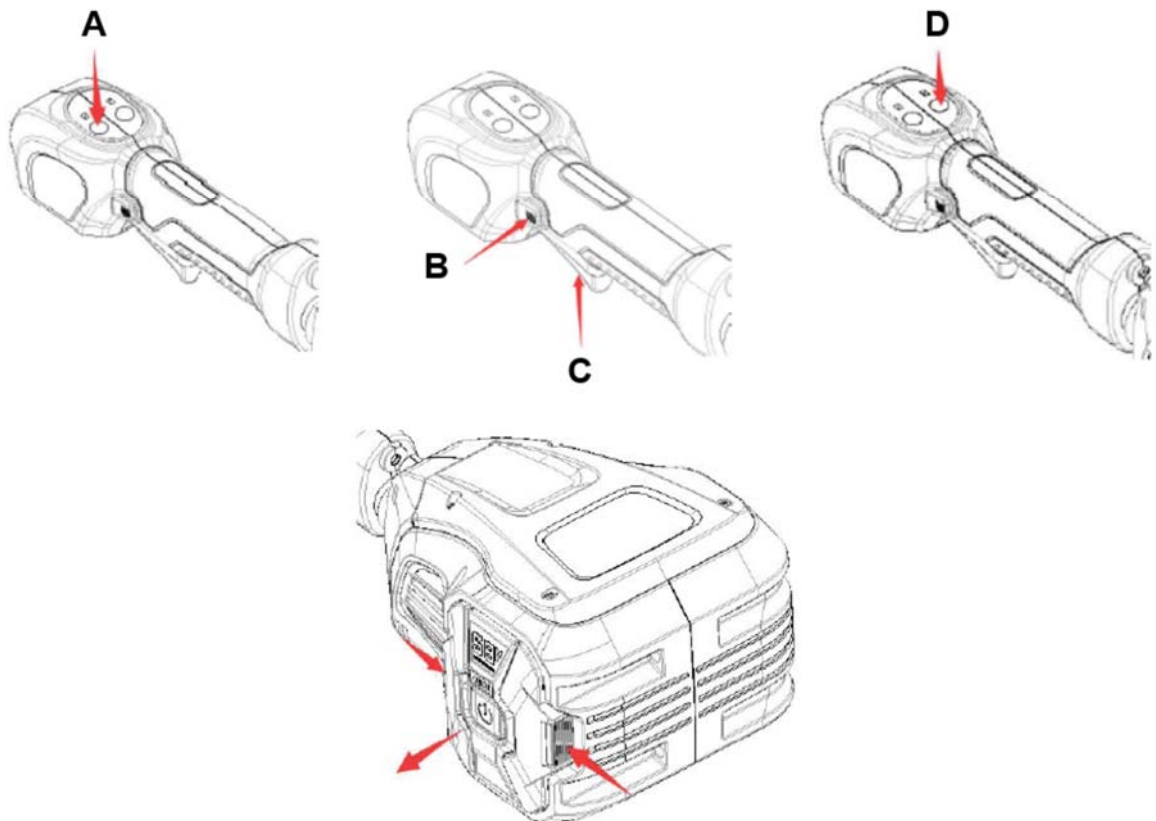
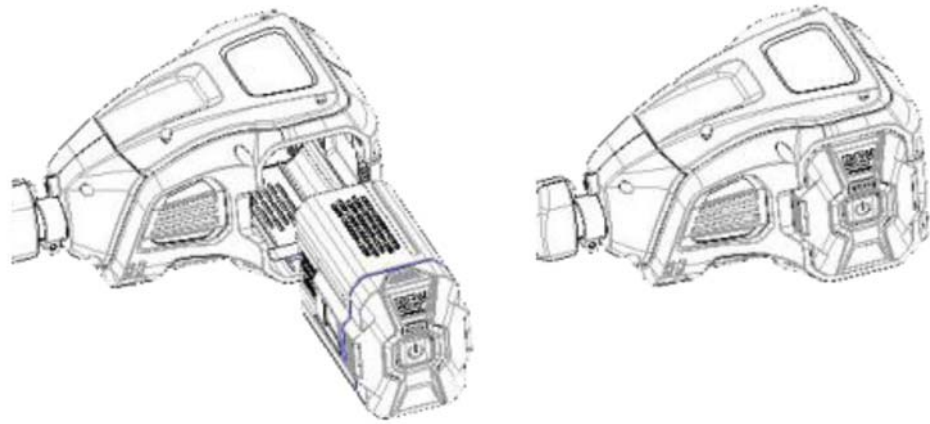

Fig 7

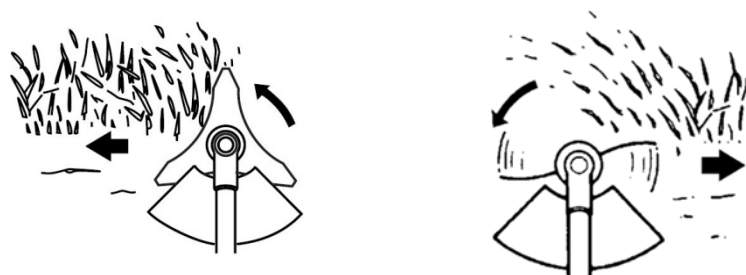

Fig 8



Fig 9

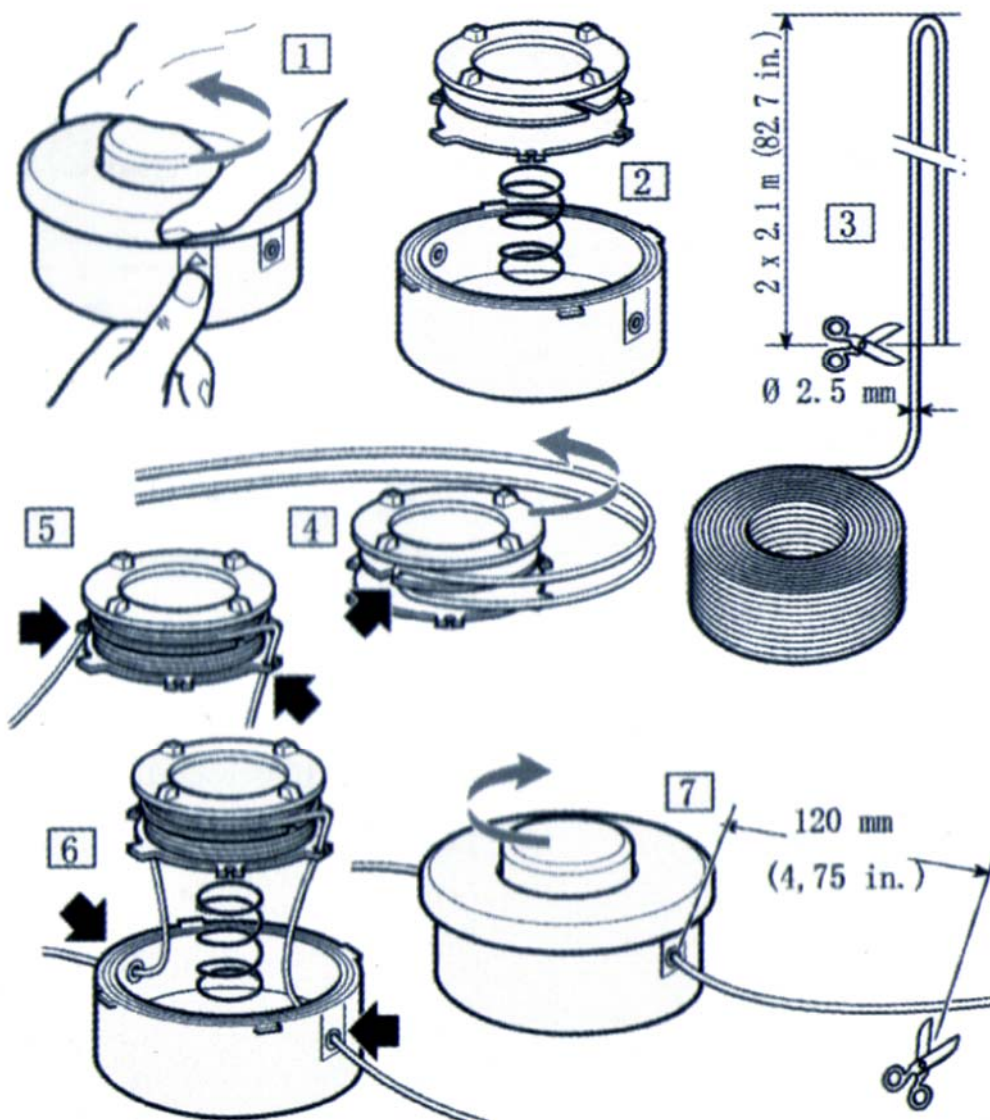
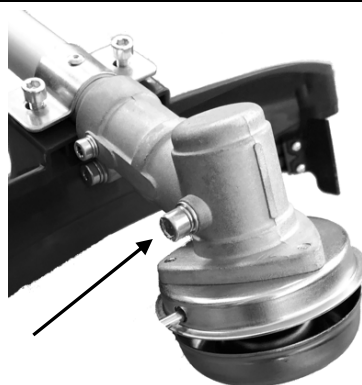

Fig 10



DK - Original brugsanvisning

Sikkerhedssymboler	2
Illustrationer.....	3
1. Sikkerhed	7
2. Identifikation af maskine og dele	7
3. Udpakning og montering	7
4. Batteri.....	8
5. Opladning.....	8
6. Betjening af maskinen	9
7. Beklædning	9
8. Tips og råd	9
9. Montering af trimmersnøre	10
10. Vedligeholdelse	10
11. Opbevaring.....	10
12. Specifikationer.....	10
13. Reklamationsretten og generelle betingelser	10
CE Overensstemmelseserklæring.....	20

1. Sikkerhed

Sådan læses manualen

Læs venligst denne brugsanvisning omhyggeligt, især sikkerhedsadvarsler markeret med symbolet:



Disse giver nærmere oplysninger eller yderligere oplysninger om, hvad der allerede er blevet sagt, med henblik på at forhindre beskadigelse af maskinen. Men manglende overholdelse kan også resultere i risiko for alvorlig personskade eller død for sig selv eller andre.

Generelle sikkerhedsforskrifter

Ved arbejde med maskinen bør sikkerhedsanvisningerne følges nøje. Gennemlæs brugsanvisningen grundigt inden du starter din maskine. Vær sikker på, at du omgående kan stoppe maskinen i tilfælde af uheld.

De advarsler, forholdsregler og instruktioner, der er beskrevet i denne brugsanvisning, kan ikke dække alle de forhold eller situationer, der kan opstå. Brugeren må derfor anvende sin sunde fornuft og udvise forsigtighed ved anvendelse af maskinen.

Sikkerhed i arbejdsområdet

- Brug kun maskinen i opryddede og oplyste områder.
- Brug ikke maskinen i eksplosionsfarlige omgivelser, hvor der findes brandbare væsker, gasser eller støv.
- Den, der betjener maskinen, er ansvarlig for personer og dyr i arbejdsområdet. Hold børn og andre personer, samt dyr mindst 5 meter borte fra arbejdsområdet.

Brug og pleje af maskinen

- Maskinen må ikke bruges til andet arbejde end det, der er beskrevet i brugsanvisningen.
- Brug kun godkendt tilbehør og originale reservedele. Montering af ikke godkendte dele kan medføre forøget risiko og er derfor ikke lovlig. Ethvert ansvar fraskrives ved ulykke eller anden skade, som forårsages pga. montering af uoriginale dele.
- Før maskinen tages i brug, bør forhandleren eller anden fagkyndig instruere dig i brugen.
- Kontroller altid før anvendelse, at bolte og møtrikker er spændte, at de bevægelige dele

fungerer korrekt, samt at beskyttelsesanordninger er intakte og korrekt monteret. Få beskadigede dele repareret inden maskinen tages i brug.

- Udsæt ikke maskinen for fugtige omgivelser ved opbevaring og anvend den ikke i regnvejr.
- Brug ikke magt ved anvendelse af værktøjet. Brug det rette værktøj til opgaven.
- Hold trimmer hovedet rent for omviklet græs og ukrudt.
- Opbevar maskinen udenfor børns rækkevidde.
- Batteriet skal altid fjernes fra maskinen når:
 1. Vedligeholdelse og rengøring foretages
 2. Maskinen opbevares uden opsyn
- Under transport skal hovedafbryderen være slået fra.

2. Identifikation af maskine og dele

Se Fig. 1

1. 3-tandsklinge
2. Beskyttelseskærm
3. Skaft
4. Håndtag
5. Krog til bæresele
6. Sikkerhedskontakt
7. Aktiveringsknap
8. Trimmerhoved
9. Hovedafbryder
10. Power indikator lys
11. Hastighedsvælger (normal - turbo)
12. Hastighedslys
13. Bærestrop
14. Betjeningsvejledning
15. Umbracnøgle
16. Tøndrørnøgle
17. Skruetrækker
18. Batteri (ikke inkluderet)
19. Lader (ikke inkluderet)
20. Stangkædesav
21. Stanghækkeklipper

3. Udpakning og montering

1. Pak produktet ud og placer alle dele på en flad, stabil flade.
2. Fjern al emballage.
3. Sikre at alle dele er skadefrie. Skulle nogle dele mangle eller have taget skade, kontakt da straks forhandleren.
Brug af et mangelfuldt produkt kan medføre skade på personer og ejendom.
4. Sikre at alle tilbehørsdele og værktøjer for samling og brug er tilstede, dette inkludere personlig beskyttelse.
5. Sæt batteriet fast, ved at skubbe ned, til der kommer et klik.
6. Batteriet fjernes ved at trykke batterilåseknapperne ind, og træk batteriet op.
BEMÆRK: Ved montering og enhver form for vedligeholdelse skal batteriet afmonteres.

Fastgørelse af P-håndtag. Se Fig. 2

1. Løsn de 2 skruer på håndtagsbeslaget
2. Fastgør håndtaget på stangen og tilpas position
3. Stram de 2 skruer igen så håndtaget sidder fast

Montering af skærm. Se Fig. 3

1. Løsn og fjern de 2 skruer fra skærmen
2. Monter skærmen på undersiden af skaftet
3. Fastgør de 2 skruer igen så skærmen sidder fast

Skærmens funktion er at sørge for at løse objekter ikke bliver slynget med brugeren. Skærmen beskytter også brugeren mod utilsigtet kontakt med trimmer hovedet.

Tejk at skærmen er intakt og ikke revnet.

Udskift skærmen, hvis den har været udsat for slag og er revnet.

Montering af skaft. See Fig. 4

1. Løsn vingeskruen (A)
2. Fjern låget fra enden af tilbehørsstangen
3. Træk ud i løsebolten (B)
4. Skub tilbehørsstangen (C) ind i låsen indtil der høres et "klik".
5. Fastspænd vingeskruen (A)

Montering af klinge. Se Fig. 5A

1. Anbring umbraconøglen i hullet af trimmer gearet og fastgør i akslen.
2. Montér klinge, skive og holder på akslen.
3. Montér møtrik- Fastgør stramt mod uret (links gevind).

Sørg for, at klingen er godt fastgjort.

Montering af trimmer hoved. Se Fig. 5B

1. Anbring umbraconøglen i hullet af trimmer gearet og fastgør i akslen, så det låses fast.
2. Monter skive.
3. Drej trimmer hoved fast på akslen og sørg for, at det er godt fastgjort.

Montering af stangkædesav.

1. Fastgør grensav og lås.
2. Monter sværd og kæde,.
Vær opmærksom på, at kæden vender den rigtige vej (se pil)!
3. For at løsne/spænde kæden, justeres på skruen foran saven.

Det anbefales at smøre kæden for hver 30-45 min, se mere under afsnittet "Vedligeholdelse".

Montering af stanghækkeklipper.

1. Fjern proppen i hækkeklipperen.
2. Fastgør stangen i hækkeklipperen. Se på hullet, hvordan den skal vendes/monteres og spænd skruen.
3. Monter hækkeklipper-delen til motor-delen og lås.

Hækkeklipper stangen kan vinkles ned i transport position. Når hækkeklipperen anvendes, skal den tilbage i arbejdsposition.

Skæret skal være velsmurt for at hindre friktion, og forlænge levetiden på skæret. Skæret skal smøres med en olie beregnet til formålet.

4. Batteri

Dette produkt leveres uden batteri og lader. Det skal tilkøbes.

Advarsel: Forsøg aldrig at skille batteriet ad, kortslutte det eller udsætte det for ekstrem varme/ild, da det kan medføre personskaade og permanent skade på batteriet!

Batteriets kapacitet er ca. på 30% ved levering.

Opladning

- Brug kun den originale lader med art. nr. 90070054.
- Før batteriet tages i brug første gang, anbefales det at lade på batteriet helt op.

Batteriet har en energi indikator i enden. Tryk knappen ind og et antal LED vil lyse op.

LED lys	Batteri
Alle LED lys er tændt	Fuldt opladet (75-100%).
LED 1, LED 2, LED 3 er tændt.	Batteriet er 50%-75% opladet.
LED 1, LED 2 er tændt.	Batteriet er 25%-50% opladet.
LED 1 tændt.	Batteri er 0%-25% opladet
LED 1 blinker	Batteriet er tomt. Oplad batteriet.

Bemærk: Indikator lysene er kun vejledende indikationer og ikke helt præcise power angivelser.

Vigtigt: For at beskytte batteriet mod total afladning, vil maskinen standse, når batteriet næsten er fladt. Maskinen må ikke startes igen efter automatisk standsning, da det kan beskadige batteriet. Batteriet skal oplades, inden arbejdet fortsættes. For yderligere oplysninger, se betjeningsvejledningen der medfølger batteriet.





5. Opladning

Fuld opladning af batteri tager cirka 60 min for 2.0 Ah batteri og 120 min for 4.0 Ah batteri.

- Brug kun den originale lader som passer til produktet
- Forsøg ikke at oplade andre typer batterier i laderen, end de originale batterier med art. nr. 90070051 (2.0 Ah) eller 90070052 (4.0 Ah).
- Opladeren skal opbevares tørt og lunt (mellem 10-25 grader) og må kun bruges indendørs. Den tilsluttes en almindelig 230V stikkontakt.
- Før batteriet tages i brug første gang, anbefales det at lade batteriet helt op.
- Overfladen på batteriet kan blive varmt under opladning. Dette er helt normalt.
- Batteri og lader må ikke tildækkes under opladning.

Indsæt batteriet i opladeren og lade det glide på plads, så det låses fast.

Der er 4 indikatorlys på laderen, som viser status og opladningsniveau på batteriet

Status	
	Oplader
	Fuldt opladet
	Evaluer
	Defekt batteri

For yderligere oplysninger, se betjeningsvejledningen der medfølger batteriet.

Vigtigt: Opladeren slår selv fra, når batteriet er fuldt. Det anbefales dog ikke at lade på batteriet i mere end 24 timer. Det anbefales så vidt muligt at køre batteriet helt tomt, og lade det fuldt op hver gang, da dette vil forlænge levetiden på batteriet. Men klatladning er også ok.

For at fjerne batteriet fra opladeren, holdes knappen nede og batteriet trækkes ud.

Før vinteropbevaring bør batteriet lades helt op og stå lunt imellem 10-20 grader. Oplad batteriet mindst hver 3. måned. Sørg for at holde ventilationsåbninger rene og fri for snavs.

Opbevar opladeren indendørs ved temperatur mellem 5-25 grader.

6. Betjening af maskinen

Se Fig. 6

Før brug sikres at batteriet sidder ordentligt låst fast med batterilåsen.

For at starte produktet, trykkes først på hovedafbryderen (A), så power indikatoren lyser grøn. Dernæst holdes sikkerhedskontakten (B) inde mens aktiveringsknappen (C) trykkes ind.

Stop ved at slippe aktiveringsknappen (C). Fjern altid batteriet, når maskinen ikke bruges.

Tryk på hastighedsvælgeren (D), for at vælge mellem normal hastighed og turbo hastighed. Turbohastighed bruger strømmen hurtigere, og bør kun anvendes, når nødvendigt.

Automatisk sluk-funktion

Ved inaktivitet, vil maskinen selv lukke ned efter ca. 60 sekunder, og det grønne lys i hovedafbryderen vil slukke. Tryk på hovedafbryderen (1) for at starte igen.

Vigtigt ved brug:

- Når motoren stopper, skal den roterende klinge blive i tæt græs eller krat, indtil den er bragt til stilstand.
- Hold altid godt fast i redskabet med begge hænder.

- Maskinen må ikke anvendes, hvis skærmen ikke er monteret korrekt, og i god stand.
- Motoren skal altid stoppes før materialer, der har sat sig fast i klingen, forsøges fjernet.
- Man må ikke røre ved eller forsøge at stoppe klingen, mens den roterer.
- En roterende klinge kan forårsage skade, da den fortsætter med at dreje rundt, efter at motoren er stoppet eller gasregulatoren er udløst. Bevar altid kontrollen over maskinen, indtil klingen står helt stille.
- Sørg altid for, at klingen er monteret korrekt og forsvarligt før hver brug.
- Brug kun en skarp klinge, udskift klinger, der er slidte eller beskadiget.
- Brug kun originale reservedele.
- Anvend kun klinger til ukrudt, græs og lignende.
- Tilbageslag er en reaktion, der kan forekomme, når den roterende klinge kommer i kontakt med noget, den ikke kan skære over. Denne kontakt kan bevirke, at klingen stopper i et øjeblik, og pludselig slår redskabet væk fra det hårde objekt, der blev ramt. Denne reaktion kan være så voldsom, at brugeren mister kontrollen over redskabet. Tilbageslag kan forekomme uden varsel, hvis klingens sætter sig fast, taber fart eller hæmmes. Dette er mere sandsynligt i områder, hvor det kan være svært at se det materiale, der beskæres.
- Selen skal altid anvendes og justeres rigtig.
- Bevar et fast greb i begge håndtag, mens bladet er i brug. Hold bladet væk fra kroppen og under talje højde.
- Se Fig. 7 for arbejdsretning for henholdsvis med trimmerhoved og med klinge.

7. Beklædning

Ved arbejde med maskinen er tætsiddende arbejdstøj, solide arbejdshandsker, høreværn, sikkerhedsbriller og støvler med skridsikre såler, påbudt.

8. Tips og råd

Trimning. Se Fig. 8A

Hold trimmerhovedet lige over jorden i et lille vinkel. Det er enden af trimmersnøren der gør arbejdet. Lad snøren arbejde i sin egen hastighed. Forsøg ikke at tvinge snøren ind i områder der skal trimmes.

Klipning. Se Fig. 8B

Trimmere er ideel til at klippe græs, som ikke kan nås med en normal plæneklipper. Hold trimmersnøren parallelt med Jorden, når der klippes. Undgå at presse trimmerhovedet mod Jorden, da det kan ødelægge græsplænen og trimmerhovedet.

Undgå at trimmerhovedet konstant kommer i kontakt med underlaget, da det kan skade og giver ekstra slid på trimmerhovedet. Pres kun trimmerhovedet mod jorden for at frigøre mere trimmersnøre.

Fejning. Se Fig. 8C

Blæseeffekten af den roterende snøre kan bruges til hurtig og let rengøring. Hold linen parallelt over det område der skal rengøres og flyt trimmerhovedet frem og tilbage fra højre mod venstre og modsat.

For at opnå det bedste resultat når der trimmes, klippes og fejes, skal der gøres med fuld gas.

Buskrydning med 3-tandsklinge.

Bruges til grovere ukrudt, som tidsler og brændenælder.

9. Montering af trimmersnøre

⚠ Før der udføres reparationer eller vedligeholdelse på produktet, skal strømmen være afbrudt, dvs. batteriet skal være afmonteret.

Se Fig. 9

Produktet leveres med trimmersnøre på spolen.

Når behov for at montere ny trimmersnøre gøres følgende:

1. Tryk ind i hver side på selve snørehuset. Låget kan nu tages af.
2. Afmonter selve rullen, ved at trække i den, Lad fjederen, blive på spolen. Fjern evt. rester af snøre. Tag 3-4 m snøre (2,4 mm) og læg det dobbelt.
3. De to ender stoppes ind i de 2 huller på snorrullen. Derefter ruller man snøren på i pilens retning. Undgå at sno snøren. Når al snøren er rullet på, skærer man snøren over og stopper de 2 ender ud gennem snørestyrene.
4. Saml hele snørehuset i modsat rækkefølge, start med at sætte fjederen på plads. Placer dernæst snøren i snørehusets to huller.
5. Slut af med at montere dækslet. Vær sikker på at det er forsvarligt monteret.

Sørg altid for at trimmerhovedet er spændt forsvarligt. OVERFYLD IKKE SPOLEN.

10. Vedligeholdelse

⚠ Før der udføres reparationer eller vedligeholdelse på produktet, skal strømmen være afbrudt, dvs. batteriet skal være afmonteret.

- Afmonter batteriet før du gør maskinen ren eller efterlader den uden opsyn.
- Rengør kunststofhuset og dele med en blød børste og en fugtig klud. Anvend ikke aggressive midler eller opløsningsmidler.
- Undgå helt at der trænger vand ind i maskinen.

Smøring af buskrydder gear

Vinkelgearet er smurt fra fabrikken, men for hver 30-timers drift skal fedt genopfyldes. Supplere gearet med fedt, af typen: EP-0. Brug en fedtsprøjte (medfølger ikke) på smørenippel. Se Fig 10.

Smøring af savkæde

- Placer grensaven på et plant underlag
- Afmonter låg
- Påfyld beholderen på grensaven med kædeolie (fyld helt op).

Alt efter forholdene bør kædeolie påfyldes for hver 30-45 min arbejdstid, men tjek jævnligt! Hvis grensaven kører uden olie, ødelægges kæden.

Smøring af hækkeklipper gear

Gearkassen er smurt fra fabrikken, men for hver 30-timers drift skal fedt genopfyldes. Supplere gearet med fedt, af typen: EP-0. Brug en fedtsprøjte (medfølger ikke) på smørenippel.

Skæret skal være velsmurt for at hindre friktion, og

forlænge levetiden på skæret. Skæret skal smøres med en olie beregnet til formålet.

11. Opbevaring

Trimmeren skal opbevares tørt og utilgængeligt for børn. Det anbefales ikke at lade den hvile på trimmerhovedet. Hæng den i stedet op i håndtaget.

12. Specifikationer

Model	BMZ 5800
Batteri type	Lithium Ion
Batteri nominel volt	58V
Battery rated voltage	50,4V
Motoreffekt max	1300W (input power)
Klippebredde	25/40 cm
Trimmer hoved	2-snøret tap' n go
Trimmersnøre diameter	2,4 mm
Nettovægt (kun motor)	4,5 kg

13. Reklamationsretten og generelle betingelser

Reklamationsperioden regnes fra købsdatoen og er gældende i 2 år for private i Danmark og i EU. Maskiner solgt til erhvervsbenyttelse har 1 års garanti. Reklamationen dækker mangelfuld udførelse dvs. fabrikationsfejl eller materiale- og funktionsfejl.

Forbehold og krav

Normal slitage og udskiftning af sliddele er IKKE omfattet af reklamationsretten.

Sliddele, hvor der IKKE garanteres for holdbarheden over 12 måneder:

- Trimmer hoved og spole
- Trimmersnøre
- Klinge
- Savkæde og sværd
- Hækkeklipperskær
- Beskyttelsesskærm og kniv
- Batteri: Hvis batteriet ikke er opbevaret korrekt (frostfrit og oplades hver 3. måned) garanteres der kun for 6 måneders holdbarhed.

Reklamationsretten omfatter IKKE fejl eller mangler opstået som følge af:

- Manglende service og vedligeholdelse
- Konstruktionsmæssige ændringer
- At maskinen har været udsat for ydre påvirkning
- At maskinen er blevet misligholdt eller overbelastet
- Montering/anvendelse af uoriginale reservedele
- Andre forhold, som Texas A/S er uden ansvar for

Hvorvidt en sag er en garantisag eller ej, afgøres i hvert tilfælde af et autoriseret serviceværksted. Din købskvittering er gældende som garantibevis, hvorfor den altid bør gemmes.

Husk: Ved anmodning om garanti reparation eller hjælp til reservedele, skal Art. no. (f.eks. 900700XX), årgang og serienummer altid oplyses. Det kan findes på CE-mærket som sidder på maskinen.

**Vi forbeholder os ret til ændringer og tager forbehold for evt. trykfejl.*

GB - Original instructions

Warning symbols.....	2
Illustrations.....	3
1. Safety.....	11
2. Identification of the machine and components.....	11
3. Unpacking and assembly.....	11
4. Battery.....	12
5. Charger.....	12
6. Use.....	13
7. Clothing.....	13
8. Tips and advices.....	13
9. Rewinding the spool.....	14
10. Maintenance.....	14
11. Storage.....	14
12. Specifications.....	14
13. Warranty terms and conditions.....	14
CE Declaration of conformity.....	20

Spare parts

Spare part drawings for the specific product can be found on our website www.texas.dk If you find the part numbers yourself, this will facilitate more rapid service.

For purchase of spare parts, please contact your dealer.

1. Safety

How to read the manual

Please read this instruction manual carefully, especially the safety warnings marked with the symbol:



When using the product, the safety instructions must be closely followed. Read this manual carefully before starting the machine. Make sure that you know how to stop and switch off the engine in case of accident. All instructions regarding safety and maintenance of the machine are for your own safety.

The warnings, precautions and instructions given in this manual, cannot cover all situations that the product can be placed in. The user must therefore present common sense and caution when using the product.

Safety in the work area

- Only use the product in clean and well lit areas
- Do not use the product in areas with explosive danger or where there is flammable fluids, gas or dust present.
- The person that uses the machine is responsible to other persons in the work area. Never use the machine when others, especially children or animals are near.
- This machine is an electric product. It is therefore important, that it ever comes in contact with water or is used in wet surroundings.

Use and maintenance of the product

- This machine must not be used for other work than as described in this manual.
- Only use original spare parts. Mounting of non-approved parts may lead to increased risk and are therefore not legal. Any liability is renounced for accidents or other damage that has happened due to the use of unauthorised parts.

- Before using the machine, the dealer or other qualified person should instruct you in the use of the machine.
- Minors may not work the machine.
- The machine may only be lent to people who know how to work the machine. This manual should follow the machine under all circumstances.
- The machine may only be used by persons who are rested, well and fit. If the work is tiring, frequent breaks should be made. Do not use the machine under influence of alcohol.
- Always check before start, that all bolts and nuts are tightened.
- Always wear eye protection when using the machine.
- Keep the trimmer head clean and free from wrapped grass or weed.
- Keep children and other persons at a distance of at least 5 metres from the work area.
- The battery should always be removed when:
 1. maintenance is made.
 2. the machine is left unattended
- During transport, the main switch must be switched off.

2. Identification of the machine and components

See Fig. 1

1. 3-tooth blade
2. Cutting guard
3. Shaft
4. P-handle
5. Shoulder strap mount
6. Safety switch
7. Trigger switch
8. Trimmer head
9. Main switch
10. Power indicator light
11. Speed button (normal - turbo)
12. Speed light
13. Shoulder strap
14. User manual
15. Allen key
16. Wrench
17. Screwdriver
18. Battery (not included)
19. Charger (not included)
20. Polesaw
21. Pole-hedge trimmer

3. Unpacking and assembly

1. Unpack all parts and lay them on a flat, stable surface.
2. Remove all packing materials and shipping devices, if applicable.
3. Make sure the delivery contents are complete and free of any damage. If you find that parts are missing or show damage do not use the product but contact your dealer. Using an incomplete or damaged product represents a hazard to people and property.
4. Ensure that you have all the accessories and tools needed for assembly and operation. This also includes suitable personal protective equipment.
5. Plug in the battery, by pushing it down until you hear a click
6. Remove the battery by push down the battery lock buttons and pull up.

NOTE: Always remove the battery before assembly and maintenance.

Mounting of the P-handle. See Fig. 2

1. Loosen the 2 screws on the handlebracket
2. Mount the handle on the shaft and adjust position
3. Tighten the 2 screws again, so the handle is fixed

Mounting of the guard. See Fig. 3

1. Loosen and remove the 2 screws from the guard
2. Mount the guard under the shaft
3. Tighten the the 2 screws again so the guard is fixed

Place the guard on the motor house and fix it with the 2 included screws. The knife on the side will shorten the nylon line if it becomes too long.

This guard is intended to prevent loose objects from being thrown towards the operator. The guard also protects the operator from accidental contact with the trimmer head.

Check that the guard is undamaged and not cracked. Replace the guard if it has been exposed to impact or is cracked.

Mounting of shaft. See Fig. 4

1. Loosen thw wing knob (A)
2. Remove the end cap from the attachment shaft
3. Pull out the shaft-release knob (B)
4. Push in the attachmentshaft (C) until you hear a clear "click" sound".
5. Tighten the wing knob (A)

Mounting of blade. See Fig 5A

1. Fit the Allen key in the hole of the gear to lock the gear in place.
2. Fit the washer blade, washer and the holder onto the axle.
3. Fit the nut. Fasten tightly anticlockwise. Make sure the blade is securely fastened.
Ensure that the blade is tightly fastened

Mounting of trimmer head. See Fig 5B

1. Fit the Allen key in the hole of the gear to lock the gear in place.
2. Fit the washer.
3. Mount the trimmer head onto the shaft, turn it in place and make sure it is securely fastened.

Mounting of polesaw

1. Attach the polesaw to the middle tube and fasten.
2. Mount the guide bar and chain,
Pay attention that the chain is facing the right way.
3. To loosen/tighten the chain, the adjustment screw in front of the saw is used.

It is recommended to check and add chain oil every 30-45 min. See the "Maintenance" section.

Mounting of pole-hedge trimmer

1. Remove the protection cap from the hedge trimmer unit.
2. Attached the tube into the hedge trimmer. See the small hole on tube to know which direction goes in. Tighten the screw.
3. Attach the hedge trimmer to the engine unit and fasten.

The hedge trimmer tube can be placed in a transport angle. When the hedge trimmer is being used, the tube must be turned back in work-position and the screw must always be tighten again before use.
The blades must be kept lubricated to prevent friction and to extend the durability.

4. Battery

This product is delivered without battery and charger. It is sold separately.

Warning: Do not try to disassemble, short circuit or put it to extreme heat or fire, as it can cause serious injury and permanent damage to the battery!

The battery pack is only about 30% charged when delivered.

Charging

- Only use the original charger with art. no. 90070054
- Before the battery is being used the first time, it is recommended to fully charge it first.

LED lights	Battery Pack
All LEDs are lit	Fully charged (75-100%).
LED 1, LED 2, LED 3 are lit.	The battery pack is 50%-75% charged
LED 1, LED 2 are lit.	The battery pack is 25%-50% charged.
LED 1 are lit	The battery pack is 0%-25% charged
LED 1 flashes	The battery pack is empty. Charge the battery.

Note: The indicator lighs is only indicative indications, and is not accurate power indications.

Important: To protect the battery from total discharge, the machine will stop, when the battery is nearly empty.

The machine must not be started up again after automatic shutdown, as it can damage the battery. The battery must be recharges before the work can continue.

For further information, see the user manual which is included with the battery.

5. Charger





A full charge takes around 60 min for 2.0 Ah batteri and 120 min for 4.0 Ah battery.

- Only use the original charger, which matches this product.
- Do not try to charge other type of batteries in the charger, other than the original batteries with art. no. 90070051 (2.0 Ah) or 90070052 (4.0 Ah).
- Keep the charger in a dry and warm environment (10-25 degrees C) and only use it indoor. It should be connected to a normal 230V AC socket.
- Before the battery is being used the first time, it is recommended to charge it fully.
- The surface of the battery can become warm during charging. This is normal.

- Do not cover battery or charger during charging. Allow free ventilation of air.

Insert the battery into the slots of the charger and slide it into place until it locks.

There are 4 lights on the charger indicating the status and state of charge of the battery

Status	
	Charging
	Fully charged
	Evaluate
	Defective

For further information, see the user manual which is included with the charger.

Important: The charger will stop, when the battery is full. However, it is not recommended to leave the battery in charger for more than 24 hours. It is recommended to drain the battery completely and fully charge it whenever possible, as it can increase the health of the battery. But partial charge will not damage the battery.

To remove the battery from the charger, hold the button down and pull the battery out.

Before winter storage, the battery should be fully charged and kept warm at 10-20 degrees C. Charge it every 3 months. Make sure to keep ventilation holes clean and free from dirt. Store the charger indoor between 5-25 degrees C.

6. Use

See Fig. 6

Before use, make sure that the battery is fitted properly with the battery lock in place.

To start the machine first press the main switch (A), so the power indicator lights green. Then hold the safety switch (B) and activate the trigger switch (C).

Stop the machine by releasing the trigger switch (C). Stop ved at slippe aktiveringsknappen (C). Always remove the battery, when the machine is not being used.

Press the speed button (D) to choose between normal speed and turbo speed. Turbo speed will consume the power faster, and should only be used when necessary.

Automatic switch off function

The machine is equipped with a switch off function that deactivated the machine if not used within approx. 60

seconds. The green power indicator light will switch off too. Press the main switch (1) to restart.

Important when using:

- When the engine is stopped the rotating blade must be held in grass or bush until it holds still.
- Always hold the machine with both hands.
- The machine must not be used if the safety guard is not correctly fitted and in mint condition.
- Always stop the engine before attempting to remove objects that may have stuck on the blade.
- Never touch or try to stop the blade while it is still spinning.
- A rotating blade may cause damage, as it continues to spin after the engine has stopped or the gas has been turned off. Always be in control of the tool until the blade has stopped spinning.
- Always make sure that the blade is mounted securely and correctly before every time is used.
- Only use a sharp blade. Replace blades that are worn or damaged.
- Only use original spare parts.
- Only use the blade for weeds, grass and similar.
- Throw back is something that may occur when the rotating blade gets into contact with something, it cannot cut. This contact may have the effect, which the blade stops for a moment, and suddenly the tool is thrown away from the hard object that was hit. This reaction may be so violent that the user loses control of the tool. Throw back may occur without warning if the blade is stuck, loses speed or impeded. This is most likely in areas where it is difficult to see the material that is being cut.
- The harness must always be used and adjusted to fit in the correct manner.
- Keep a firm grip on both handles while the blade is running. Keep the blade away from your body and below your waist.
- See Fig. 7 for working direction for trimmer head and with blade.

7. Clothing

When using the machine, wear tight-fitting work clothes, strong working gloves, hearing protectors, safety goggles and boots with non-skid soles

8. Tips and advices

Trimming. See Fig. 8A

Hold the trimmer head just above the ground at an angle. It is the end of the line that does the work. Let the line work at its own pace. Never press the line into the area to be cut.

Cutting. See Fig. 8B

The trimmer is ideal for cutting grass that is difficult to reach using a normal lawn mower. Keep the line parallel to the ground when cutting. Avoid pressing the trimmer head against the ground as this can ruin the lawn and damage the tool.

Do not allow the trimmer head to constantly come into contact with the ground during normal cutting, as this can cause damage and wear to the trimmer head. Only bump the trimmer head against the ground to release more nylon line.

Sweeping. See Fig. 8C

The fan effect of the rotating line can be used for quick and easy clearing up. Hold the line parallel to and above the area to be swept and move the trimmer head from right to left and opposite.

When cutting and sweeping you should use full throttle to obtain the best results.

3-tooth blade.

It is used to cut through dense vegetation,

9. Rewinding the spool

⚠ Before any service and maintenance is done, the power must be disconnected, it means the battery removed from the tool.

See Fig. 9

The spool is supplied with the nylon line on it.

When need to rewind the spool with new nylon line, follow these steps:

1. Press each side of cord housing. Remove lid.
2. Remove roll by pulling. Allow spring to remain on spool. Remove any cord residue. Take 3-4 m of cord (2.4 mm) and double it up.
3. Insert both ends into the 2 holes on the roll. Wind cord onto roll in direction of arrow. Avoid twisting cord. When twine is fully on roll, cut and insert the two cut ends through the guide holes.
4. Assemble cord housing in reverse order, starting with spring. Place cord in cord housing holes.
5. Re-place cover. Check cover is secure.

Always ensure trimmer head is secured tightly. NEVER OVERFILL THE SPOOL WITH LINE!

10. Maintenance

⚠ Before any service and maintenance is done, the power must be disconnected, it means the battery removed from the tool.

- Remove the battery before you clean and store the machine.
- Clean the housing and other parts with a soft brush and a moist cloth. Never use aggressive cleansers or solvents.
- Prevent water from getting into the machine.

Lubrication of brushcutter gear

The gear is lubricated from the factory, but for every 30-hour operation grease must be refilled. Top up with grease type: EP-0 using a grease gun (not included) on the lubrication nipple. See Fig 10.

Lubrication of saw chain

- Place saw on a flat surface
- Remove the lid.
- Add chain oil in the pruner container (top up).

Depending on the conditions you should add chain oil for every 30-45 minutes of use, so check oil level often. If the polesaw is used without chain oil, the chain will be damaged.

Lubrication of hedge trimmer gear

The gearbox is lubricated from the factory, but for every 30-hour operation Grease must be refilled. Top up with

grease type: EP-0 using a grease gun (not included) on the lubrication nipple. See fig. 10

The blades must be kept lubricated to prevent friction and to extend the durability.

11. Storage

Store the trimmer dry and unavailable for children. It is recommended not to let it rest on the trimmer head. Hang it on a wall in the handle.

12. Specifications

Model	BMZ 5800
Battery type	Lithium Ion
Battery nominal voltage	58V
Battery rated voltage	50.4V
Motor power max	1300W (input power)
Cutting width	25/40 cm
Trimmer head	Dual line tap' n go
Trimmer line diameter	2.4 mm
Net weight (motor only)	4.5 kg

13. Warranty terms and conditions

The warranty period is 2 years for private end users in EU countries. Products sold for commercial use, only have a warranty period of 1 year. The warranty covers material and/or fabrication faults.

Restrictions and requirements

Normal wear and replacement of wearing parts are NOT covered by the warranty.

Wearing parts, which are NOT covered for more than 12 months:

- Trimmer head and spool
- Nylon line, blade
- Saw chain and guide bar
- Hedge trimmer blade
- Cutting guard and knife
- Battery: If the battery is not stored correct (frost-free and recharged every 3 months), the durability is only guaranteed for 6 months.

The warranty does NOT cover damages/faults caused by:

- Lack of service and maintenance
- Structural changes
- Exposure to unusual external conditions
- If the machine has been improperly used or overloaded
- Use of unoriginal spare parts.
- Other conditions where Texas cannot be held responsible.

Whether a case is a warranty claim or not is determined in each case by an authorized service center. Your receipt is your warranty note, why it should always be kept safe.

REMEMBER: The purchase of spare parts as well as any request for warranty repair, art. number (e.g. 900700XX), year and serial number should always be informed.

DE - Originalanleitung

Warnsymbole	2
Abbildungen	3
1. Sicherheit	15
2. Identifizierung des Geräts und der Komponenten ..	15
3. Auspacken und Montage.....	16
4. Akku	16
5. Ladegerät	17
6. Verwenden	17
7. Kleidung	18
8. Tipps und Ratschläge.....	18
9. Aufwickeln neuen Fadens auf die Fadenspule	18
10. Wartung.....	18
11. Lagerung	19
12. Spezifikationen	19
13. Garantiebedingungen und -bestimmungen	19
CE Konformitätserklärung	20

Ersatzteile

Ersatzteilzeichnungen für das jeweilige Produkt finden Sie auf unserer Website www.texas.dk. Wenn Sie die Teilenummern selbst finden, wird dadurch ein schnellerer Service ermöglicht.

Für den Kauf von Ersatzteilen wenden Sie sich bitte an Ihren Händler.

1. Sicherheit

Die Bedienungsanleitung

Bitte lesen Sie diese Bedienungsanleitung sorgfältig durch, insbesondere die mit dem Symbol gekennzeichneten Sicherheitswarnungen:



Bei Verwendung des Produkts sind die Sicherheitsanweisungen genauesten zu befolgen. Lesen Sie diese Bedienungsanleitung vor dem Start des Geräts sorgfältig durch. Stellen Sie sicher, dass Sie wissen, wie Sie den Motor im Falle eines Unfalls stoppen und ausschalten. Alle Sicherheits- und Wartungsanweisungen für das Gerät dienen Ihrer eigenen Sicherheit.

Die Warnungen, Vorsichtshinweise und Anweisungen in dieser Bedienungsanleitung können nicht alle Situationen abdecken, die bei Verwendung des Produkts auftreten können. Der Benutzer muss daher bei der Verwendung des Produkts gesunden Menschenverstand und Vorsicht walten lassen.

Sicherheit im Arbeitsbereich

- Verwenden Sie das Produkt nur in sauberen und gut beleuchteten Bereichen.
- Verwenden Sie das Produkt nicht in explosionsgefährdeten Gefahrenbereichen oder in Bereichen, in denen entflammbare Flüssigkeiten, Gase oder Staubpartikel vorhanden sind.
- Die Person, die das Gerät nutzt, ist verantwortlich für den Schutz anderer in dem Arbeitsbereich befindlicher Personen. Verwenden Sie das Gerät niemals, wenn sich andere, insbesondere Kinder oder Tiere, in der Nähe befinden.
- Dieses Gerät ist ein elektrisches Produkt. Es ist daher wichtig, dass es niemals in Kontakt mit Wasser kommt oder in nasser Umgebung verwendet wird.

Verwendung und Wartung des Produkts

- Dieses Gerät darf nur für die in dieser Bedienungsanleitung beschriebenen Arbeiten verwendet werden.
- Verwenden Sie nur Original-Ersatzteile. Die Montage nicht genehmigter Teile kann zu einem erhöhten Risiko führen und ist daher nicht rechtmäßig. Es wird keinerlei Haftung für Unfälle oder andere Schäden übernommen, die infolge der Verwendung von nicht genehmigten Teilen geschehen bzw. auftreten.
- Vor der Verwendung des Geräts muss der Händler oder eine andere qualifizierte Person Sie in der Verwendung des Geräts unterweisen.
- Minderjährige dürfen das Gerät nicht verwenden.
- Das Gerät darf nur an Personen ausgeliehen werden, die über das notwendige Wissen zum korrekten Umgang mit dem Gerät verfügen. Diese Bedienungsanleitung muss unter allen Umständen mit dem Gerät aufbewahrt werden.
- Das Gerät darf nur von Personen verwendet werden, die ausgeruht, gesund und in guter Verfassung sind. Wenn die Arbeit ermüdend ist, sollten häufigere Pausen eingelegt werden. Verwenden Sie das Gerät nicht, wenn Sie unter Alkoholeinfluss stehen.
- Überprüfen Sie immer vor dem Start, ob alle Schrauben und Muttern festgezogen sind.
- Tragen Sie stets eine Schutzbrille, wenn Sie das Gerät verwenden.
- Halten Sie den Trimmerkopf stets sauber und frei von umwickeltem Gras oder Unkraut.
- Halten Sie Kinder und andere Personen mindestens 5 m vom Arbeitsbereich fern.
- Der Akku sollte immer entfernt werden, wenn
 1. Wartungsarbeiten ausgeführt werden.
 2. das Gerät unbeaufsichtigt gelassen wird.
- Während des Transports muss sich der Hauptschalter in der Stellung „Off“ (Aus) befinden.

2. Identifizierung des Geräts und der Komponenten

Siehe Abb. 1

1. 3-Zahnmesser
2. Schneidschutzvorrichtung
3. Stiel
4. Griff
5. Haken für Tragegurt
6. Sicherheitsschalter
7. Auslöserschalter
8. Trimmerkopf
9. Hauptschalter
10. Leistungsanzeigeleuchte
11. Geschwindigkeitstaste (normal - turbo)
12. Geschwindigkeitanzeigelicht
13. Tragegurt
14. Bedienungsanleitung
15. Inbusschlüssel
16. Schlüssel
17. Schraubendreher
18. Akku (nicht im Lieferumfang enthalten)
19. Ladegerät (nicht im Lieferumfang enthalten)
20. Astsäge
21. Heckenschere

3. Auspacken und Montage

1. Nehmen Sie alle Teile aus der Verpackung und legen Sie sie auf eine ebene, stabile Oberfläche.
2. Entfernen Sie sämtliches Verpackungsmaterial und etwaige Transportsicherungen.
3. Vergewissern Sie sich, dass sämtliche Teile vorhanden und nicht beschädigt sind. Wenn Sie feststellen, dass Teile fehlen oder beschädigt sind, verwenden Sie das Gerät nicht, sondern kontaktieren Sie Ihren Händler. Die Verwendung eines unvollständigen oder beschädigten Produkts stellt eine Gefahr für Personen und andere Sachwerte dar.
4. Stellen Sie sicher, dass alle für die Montage und den Betrieb des Geräts benötigten Zubehörteile und Werkzeuge vorhanden sind. Dies schließt auch geeignete persönliche Schutzausrüstung ein.
5. Stecken Sie den Akku ein. Drücken Sie ihn herunter, bis Sie ein Klicken hören.
6. Den Akku entfernen Sie wieder, indem Sie auf die Akku-Verriegelungstasten drücken und den Akku nach oben ziehen.
HINWEIS: Entfernen Sie den Akku stets vor der Montage und Wartung.

Montieren des Handgriffs. Siehe Abb. 2

1. Lockern Sie die 2 Schrauben am Handlauf
2. Montieren Sie den Griff und stellen Sie die Position ein
3. Ziehen Sie die 2 Schrauben wieder an, damit der Griff fest sitzt

Montieren der Schutzvorrichtung. Siehe Abb. 3

1. Lockern und entfernen Sie die 2 Schrauben von der Schneidschutzvorrichtung
2. Montieren Sie den Schutz unter der Welle
3. Ziehen Sie die 2 Schrauben wieder an, damit der Schneidschutzvorrichtung fest sitzt

Diese Schutzvorrichtung soll verhindern, dass lose Objekte in Richtung des Bedieners des Geräts katapultiert werden. Die Schutzvorrichtung schützt den Bediener auch vor einem versehentlichen Kontakt mit dem Trimmerkopf.

Kontrollieren Sie, dass die Schutzvorrichtung weder beschädigt noch gerissen ist.

Ersetzen Sie die Schutzvorrichtung, falls sie Stößen ausgesetzt war oder gerissen ist.

Montieren des Stiels. Siehe Abb. 4

Lösen Sie den Flügelknopf (A)

1. Entfernen Sie die Endkappe von der Befestigungswelle
2. Ziehen Sie den Entriegelungsknopf (B) heraus.
3. Drücken Sie die Vorsatzwelle (C) hinein, bis Sie ein deutliches Klicken hören.
4. Ziehen Sie den Flügelknopf (A) fest

Montage der Klinge. Siehe Abb. 5A

1. Setzen Sie den Inbusschlüssel in die Bohrung des Getriebes ein, um es zu arretieren.
2. Setzen Sie Klinge, Unterlegscheibe und Halterung auf die Welle.
3. Bringen Sie die Mutter an. Drehen Sie sie gegen den Uhrzeigersinn fest. Stellen Sie sicher, dass die Klinge sicher befestigt ist.

Montage des Trimmerkopfes. Siehe Abb. 5B

1. Setzen Sie den Inbusschlüssel in die Bohrung des Getriebes ein, um es zu arretieren.
2. Bringen Sie die Unterlegscheibe an.
3. Montieren Sie den Trimmerkopf auf dem Schaft, drehen Sie ihn, und stellen Sie sicher, dass er sicher befestigt ist.

Montage des Astsäge

1. Bringen Sie die Astsäge am mittleren Rohr an und ziehen Sie sie fest.
2. Montieren Sie das Schwert und Kette.
3. Um die Kette zu lösen / festzuziehen, die Schraube an der Vorderseite der Säge einstellen.

Schmieren Sie die Kette möglichst alle 30 bis 45 Minuten. Siehe abschnitt "Wartung".

Montage der Heckenschere

1. Entfernen Sie die Schutzkappe vom Heckenschneider.
2. Befestigen Sie das Rohr in den Heckenschere. Sehen Sie das kleine Loch auf dem Rohr, um zu wissen, welche Richtung eintritt. Ziehen Sie die Schraube fest.
3. Befestigen Sie die Heckenschere an der Motoreinheit und befestigen Sie ihn.

Die Heckenschere kann in einen Transportwinkel gebracht werden. Wenn der Heckenschere verwendet wird, muss das Rohr in Arbeitsstellung zurückgedreht werden und die Schraube muss vor dem Gebrauch immer wieder angezogen werden.

Die Klingen müssen zur Vermeidung von Reibung sowie für eine längere Lebensdauer geschmiert gehalten werden.

4. Akku

Dieses Produkt wird ohne Akku und Ladegerät geliefert. Diese sind separat erhältlich.

Warnung: Versuchen Sie nicht, den Akku zu zerlegen oder kurzzuschließen, bzw. setzen Sie ihn weder extremer Hitze noch Feuer aus, da es andernfalls zu schwerwiegenden Verletzungen oder einer dauerhaften Beschädigung des Akkus kommen kann!

Bei Lieferung ist der Akku nur zu rund 30 % geladen.

Laden

- Verwenden Sie nur das Original-Ladegerät mit der Art.-Nr. 90070054.
- Es wird geraten, den Akku vor der ersten Verwendung vollständig aufzuladen.

LED-Leuchten	Akku
Alle LEDs leuchten	Vollständig aufgeladen (75-100 %)
LED 1, LED 2, LED 3 leuchten	Zu 50 %-75 % geladen
LED 1 und LED 2 leuchten	Zu 25 %-50 % geladen
LED 1 leuchtet	Zu 0 %-25 % geladen
LED 1 blinkt	Der Akku ist leer. Laden Sie den Akku.

Hinweis: Die Anzeigeleuchten dienen nur zur indikativen Anzeige und sind keine präzisen Leistungsangaben.

Wichtig: Zum Schutz des Akkus vor Tiefenentladung stoppt das Gerät, wenn der Akku fast leer ist. Das Gerät darf nach einer automatischen Abschaltung nicht wieder gestartet werden. Andernfalls kann der Akku beschädigt werden. Der Akku muss vor dem Fortsetzen der Arbeit aufgeladen werden.

Weitere Informationen finden Sie in der Bedienungsanleitung, die diesem Akku beiliegt.





5. Ladegerät

Eine vollständige Ladung eines 2,0-Ah-Akkus dauert ca. 60 min und eines 4,0-Ah-Akkus 120 min.

- Verwenden Sie nur das Original-Ladegerät, das passt zum Produkt
- Versuchen Sie nicht, andere Arten von Akkus als die Original-Akkus mit der Art.-Nr. 90070051 (2,0 Ah) oder 90070052 (4,0 Ah) mit dem Ladegerät aufzuladen.
- Bewahren Sie das Ladegerät an einem trockenen und warmen Ort (10-25 °C) auf und verwenden Sie es nur in geschlossenen Räumen. Es darf nur an eine normale 230-V-AC-Steckdose angeschlossen werden.
- Es wird geraten, den Akku vor der ersten Verwendung vollständig aufzuladen.
- Die Oberfläche des Akkus kann sich während des Ladevorgangs erwärmen. Dies ist normal.
- Decken Sie den Akku oder das Ladegerät während des Ladevorgangs nicht. Achten Sie auf eine freie Luftzirkulation.

Setzen Sie den Akku in die Schlitz im Ladegerät ein und schieben Sie ihn, bis er einrastet.

Am Ladegerät zeigen 4 Leuchten den Status und den Ladezustand des Akkus an.

Status	
	Laden
	Vollständig aufgeladen
	Untersuchen
	Defekt

Weitere Informationen dazu finden Sie in der Bedienungsanleitung, die dem Ladegerät beiliegt.

Wichtig: Das Ladegerät stoppt, wenn der Akku vollständig geladen ist. Es wird jedoch nicht empfohlen, den Akku länger als 24 Stunden im Ladegerät zu belassen.

Es wird empfohlen, den Akku vollständig zu entladen und dann vollständig aufzuladen, wann immer dies möglich ist, um die Leistungsfähigkeit des Akkus zu

steigern. Eine Teilladung führt jedoch nicht zu einer Beschädigung des Akkus.

Zum Entfernen des Akkus aus dem Ladegerät drücken Sie den Knopf herunter und ziehen Sie den Akku heraus.

Vor der Wintereinlagerung sollte der Akku vollständig aufgeladen werden. Halten Sie den Akku während dieses Zeitraums auf einer Temperatur von 10-20 °C und laden Sie ihn alle 3 Monate. Achten Sie darauf, dass die Belüftungsöffnungen sauber und schmutzfrei sind.

Bewahren Sie das Ladegerät in geschlossenen Räumen bei einer Temperatur zwischen 5-25 °C auf.

6. Verwenden

Siehe Abb. 6.

Vergewissern Sie sich vor der Verwendung, dass der Akku korrekt eingesetzt und die Akkusperre eingerastet ist.

Drücken Sie zum Starten des Geräts zuerst auf den Hauptschalter (A), sodass die Ein-/Aus-Anzeigeleuchte grün leuchtet. Halten Sie dann den Sicherheitsschalter (B) gedrückt und betätigen Sie den Auslöserschalter (C).

Sie stoppen das Gerät, indem Sie den Auslöserschalter (C) loslassen. Nehmen Sie den Akku immer heraus, wenn Sie die Maschine nicht benutzen.

Drücken Sie die Geschwindigkeitstaste (D), um zwischen normaler Geschwindigkeit und Turbogeschwindigkeit zu wählen.

Die Turbo-Geschwindigkeit verbraucht die Leistung schneller und sollte nur bei Bedarf verwendet werden.

Automatische Abschaltfunktion

Das Gerät ist mit einer Abschaltfunktion ausgestattet, das Gerät deaktiviert, wenn es innerhalb von ca. 60 Sekunden nicht verwendet wird. Die grüne Leistungsanzeigeleuchte erlischt ebenfalls. Drücken Sie zum Neustarten des Geräts auf den Hauptschalter (1).

Wichtig bei der Verwendung:

- Bei gestopptem Motor muss die rotierende Klinge noch bis zum Stillstand im Gras oder in der Hecke gehalten werden.
- Halten Sie die Maschine immer mit beiden Händen.
- Die Maschine darf nur verwendet werden, wenn die Sicherheitsabdeckung richtig montiert und in gutem Zustand ist.
- Stoppen Sie immer den Motor, bevor Sie versuchen, an der Klinge verklemmte Gegenstände zu entfernen.
- Berühren Sie niemals die Klinge und versuchen Sie nicht, sie zu stoppen, während sie sich noch dreht.
- Eine sich drehende Klinge kann Schaden verursachen. Sie dreht sich noch weiter, nachdem der Motor gestoppt oder die Kraftstoffzufuhr abgeschaltet ist. Halten Sie das Werkzeug so lange unter Kontrolle, bis die Klinge sich nicht mehr dreht.
- Stellen Sie vor jedem Gebrauch sicher, dass die Klinge richtig und sicher montiert ist.
- Verwenden Sie nur scharfe Klingen. Ersetzen Sie verschlissene oder beschädigte Klingen.

- Verwenden Sie nur originale Ersatzteile.
- Verwenden Sie die Klinge nur für Unkraut, Gras und ähnliches.
- Wenn die sich drehende Klinge auf etwas trifft, das sie nicht schneiden kann, kann es zu einem Rückschlag kommen. Die Berührung kann dazu führen, dass die Klinge für einen Augenblick stoppt, und das Werkzeug plötzlich von dem getroffenen harten Gegenstand zurückgeworfen wird. Dieser Rückschlag kann so heftig sein, dass der Benutzer die Kontrolle über das Werkzeug verliert. Rückschlag kann ohne Vorwarnung auftreten, wenn die Klinge verklemmt, an Geschwindigkeit verliert oder gehemmt ist. Das geschieht am häufigsten in Bereichen, in denen das zu schneidende Material schlecht gesehen werden kann.
- Der Tragegurt muss immer verwendet werden und richtig eingestellt sein.
- Halten Sie beide Griffe gut fest, solange sich die Klinge dreht. Halten Sie die Klinge vom Körper entfernt und unterhalb der Gürtellinie.
- Die Arbeitsrichtung mit dem Trimmerkopf und dem Dickichtmesser ist in Abb. 7 dargestellt.

7. Kleidung

Tragen Sie während des Betriebs des Geräts enganliegende Arbeitskleidung, Arbeitshandschuhe aus kräftigem Stoff, Gehörschutz, Schutzbrille und Stiefel mit rutschfesten Sohlen.

8. Tipps und Ratschläge

Trimmen. Siehe Abb. 8A

Halten Sie den Trimmerkopf direkt über den Boden und neigen Sie ihn. Das Gras wird vom Fadenende abgeschnitten. Lassen Sie den Faden in eigenem Takt arbeiten. Drücken Sie den Fadenkopf niemals in den zu schneidenden Bereich.

Mähen. Siehe Abb. 8B

Der Freischneider ist das optimale Gerät zum Mähen an Stellen, die mit einem normalen Rasenmäher schwer zugänglich sind. Halten Sie den Faden beim Mähen parallel zum Boden. Vermeiden Sie es, den Trimmerkopf auf den Boden zu drücken, weil dadurch der Rasen und das Gerät beschädigt werden können.

Achten Sie darauf, dass der Trimmerkopf beim normalen Mähen nicht ständig den Boden berührt. Dies könnte zu einer Beschädigung und Abnutzung des Trimmerkopfs führen.

Klopfen Sie mit dem Trimmerkopf nur auf den Boden, um mehr Nylonfaden freizugeben.

Säubern. Siehe Abb. 8C

Die Gebläsewirkung des rotierenden Fadens kann zum einfachen und schnellen Säubern dienen. Halten Sie den Faden parallel und oberhalb der zu säubernden Fläche halten und führen Sie das Gerät hin und her.

Beim Mähen und Säubern erreichen Sie mit Vollgas

die bestmöglichen Ergebnisse.

3-Zahnmesser.

Es wird verwendet, um dichte Vegetation zu durchschneiden.

9. Aufwickeln neuen Fadens auf die Fadenspule

⚠ Vor der Ausführung etwaiger Service- und Wartungsarbeiten muss die Stromversorgung unterbrochen werden, d. h. der Akku muss aus dem Gerät entfernt werden.

Siehe Abb. 9

Die Fadenspule wird mit aufgewickeltem Nylonfaden geliefert.

Wenn ein neuer Nylonfaden auf die Spule gewickelt werden muss, gehen Sie wie folgt vor:

1. Auf beide Seiten des Gehäuses für die Fadenspule drücken, und den Deckel abnehmen.
2. Die Spule herausziehen. Die Feder muss auf der Spule bleiben und Fadenreste sind ggf. zu entfernen. Etwa 3 - 4 m Faden (2,4 mm) nehmen und doppelt legen.
3. Beide Enden durch die Öffnungen der Spule führen. Den Faden nun in Pfeilrichtung um die Rolle wickeln. Darauf achten, dass er sich nicht verdrillt. Nach dem Aufwickeln ist der Faden abzuschneiden und beide Enden sind durch die Führungen zu ziehen.
4. Alles in umgekehrter Reihenfolge wieder zusammenbauen - beginnend mit der Feder. Den Faden durch die Öffnungen im Gehäuse führen.
5. Den Deckel wieder aufsetzen und auf festen Sitz überprüfen.

Es ist stets auf festen Sitz des Mähkopfes zu achten. NICHT ZUVIEL AUF DIE SPULE WICKELN!

10. Wartung

⚠ Vor der Ausführung etwaiger Service- und Wartungsarbeiten muss die Stromversorgung unterbrochen werden, d. h. der Akku muss aus dem Gerät entfernt werden.

- Entfernen Sie den Akku vor der Reinigung und Lagerung des Geräts.
- Reinigen Sie das Gehäuse und andere Teile mit einer weichen Bürste und einem feuchten Tuch. Verwenden Sie keinesfalls aggressive Reinigungs- oder Lösungsmittel.
- Verhindern Sie, dass Wasser in das Gerät eindringt.

Schmierung des Trimmer Getriebes

Das Getriebe ist bei Lieferung geschmiert. Es muss jedoch jeweils nach 30 Betriebsstunden Schmierstoff nachgefüllt werden. Füllen Sie nach mit Schmierstoff vom Typ: EP-0. Verwenden Sie eine Fettpresse (nicht im Lieferumfang enthalten) am Schmiernippel. Siehe Abb. 10.

Schmieren der sägekette

- Legen Sie die Säge auf eine ebene Oberfläche.
- Nehmen Sie den Deckel ab.
- Füllen Sie Kettenöl in den Astsägebehälter ein (Oberseite nach oben).

Je nach Arbeitsbedingungen müssen Sie alle 30 bis 45 Minuten Betrieb Kettenöl nachfüllen. Prüfen Sie daher regelmäßig den Ölstand. Wird die Astsäge ohne Kettenöl betrieben, wird die Kette beschädigt.

Schmieren der Heckenschere

Das Getriebe ist bei Lieferung geschmiert. Es muss jedoch jeweils nach 30 Betriebsstunden Schmierstoff nachgefüllt werden. Füllen Sie nach mit Schmierstoff vom Typ: EP-0. Verwenden Sie eine Fettpresse (nicht im Lieferumfang enthalten) am Schmiernippel.

Die Klingen müssen zur Vermeidung von Reibung sowie für eine längere Lebensdauer geschmiert gehalten werden.

11. Lagerung

Bewahren Sie den Freischneider trocken und außerhalb der Reichweite von Kindern auf. Es wird empfohlen, den Freischneider nicht auf dem Trimmerkopf ruhend zu lagern. Hängen Sie ihn mithilfe des Handgriffs an einer Wand auf.

12. Spezifikationen

Modell	BMZ 5800
Akkutyp	Lithium-Ionen-Akku
Akku-Bemessungsspannung	58V
Akku-Nennspannung	50,4V
Motorleistung max	1300W (input power)
Schnittbreite	25/40 cm:
Trimmerkopf	Doppelfaden Tap' n go
Durchmesser des Schneidfadens	2,4 mm
Nettogewicht (nur Motor)	4,5 kg

13. Garantiebedingungen und -bestimmungen

Der Garantiezeitraum beträgt in EU-Ländern für private Endabnehmer zwei (2) Jahre. Bei Produkten, die zur kommerziellen Nutzung verkauft werden, beträgt der Garantiezeitraum hingegen nur ein (1) Jahr. Die Garantie deckt Material- und/oder Herstellungsmängel ab.

Beschränkungen und Anforderungen

Normale Abnutzung und der Austausch von Verschleißteilen sind NICHT von der Garantie abgedeckt.

Folgende Verschleißteile sind NICHT für mehr als 12 Monate von der Garantie abgedeckt:

- Trimmerkopf und Fadenspule
- Nylonfaden
- Schneidschutzvorrichtung und Messer
- Sägekette
- Heckenschere messer
- Akku: Wird der Akku nicht ordnungsgemäß gelagert (d. h. frostfrei und alle 3 Monate geladen), kann die Haltbarkeit nur für 6 Monate garantiert werden.

Die Garantie deckt KEINE Schäden/Mängel ab, die verursacht wurden durch:

- fehlende Service- und Wartungsarbeiten
- strukturelle Änderungen
- Einsatz unter ungewöhnlichen externen Bedingungen
- unsachgemäße Verwendung oder Überlastung des Geräts
- die Nutzung von anderen als Original-Ersatzteilen
- andere Bedingungen, für die Texas nicht verantwortlich gemacht werden kann

Ob es sich um einen Garantiefall handelt, wird von einem autorisierten Service-Center von Fall zu Fall entschieden. Ihr Beleg ist Ihr Garantieschein, daher sollten Sie diesen stets sicher aufbewahren.

DENKEN SIE DARAN: Bei der Bestellung von Ersatzteilen und etwaigen Anfragen hinsichtlich einer Garantiereparatur sind die Artikelnummer (z. B. 900700XX), das Jahr und die Seriennummer bereitzustellen.

** Wir behalten uns das Recht vor, die Bedingungen zu ändern, und übernehmen keinerlei Verantwortung für etwaige Druckfehler.*

CE Konformitätserklärung
CE Overensstemmelseserklæring
CE Declaration of conformity

DE
DK
GB



EU-importør • EU-importer • Der EU-Importeur

Texas Andreas Petersen A/S

Erklærer herved at materiel • Hereby certifies that the following • erklært hermit, dass der folgende

Græstrimmer batteri • Grass trimmer battery • Akku-Freischneider

BMZ 5800

Er fremstillet i overensstemmelse med følgende direktiver • Is in compliance with the specifications of the machine directive and subsequent modifications • den Spezifikationen der Geräterichtlinie und nachfolgenden Abänderungen entspricht

2006/42/EC - 2014/30/EU - 2000/14/EC amended by 2005/88/EC

Materiellet er udført i overensstemmelse med følgende standarder • Conforms with the following standards • Den folgenden Normen entspricht

EN 60745-1: 2012+A11+A13, ISO 11806: 2011, EN 62233: 2008
EN 55014-1: 2017, EN 55014-2:2015, EN 61000-3-2: 2006+A1+A2, EN 61000-3-3: 2008

L_{WA}: 96 dB(A)

L_{pA}: 83.5 dB(A)

Vibrations A_h: 2.168 m/s² (rear handle) / 1.825 m/s² (front handle)

Serial numbers: 2001641001 - 2212649999

Texas Andreas Petersen A/S
Knullen 22 • DK-5260 Odense S
21.04.2020

Responsible for documentation
Johnny Lolk

Johnny Lolk
Managing Director

